

Créations Nathalie Dedieu

Un point c'est tout !

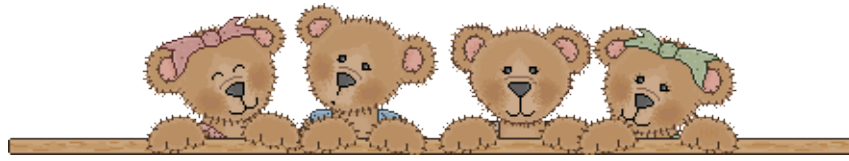

Le petit sac

La liste des fournitures

Les tissus

- La bâchette : pour l'extérieur du sac.
Sur le modèle il y en a deux sortes. Une bâchette unie pour la partie haute du sac, une bâchette à chevrons pour la partie basse.
Vous pouvez prendre la même bâchette pour les deux parties.

coupon1 : 35 X 40 cm Bâchette à chevrons

coupon2 : 35 X 7 cm Bâchette unie ou bien du lin que vous pourrez personnaliser

coupon3 : 35 X 7 cm Bâchette unie ou bien du lin que vous pourrez personnaliser

- La cotonnade : pour l'intérieur et les décorations extérieures.
Choisissez 2 tissus qui se coordonnent. A carreaux et à fleurs par exemple. J'ai choisi d'utiliser ce qui me restait de Kelsch.

coupon4 : 35 X 52 cm Coton 1

coupon5 : 35 X 8 cm Coton 1

coupon6 : 35 X 42 cm Coton 2 ou Coton 1 (je n'avais plus assez de coton1 donc je l'ai fait en 2 !)

coupon7 : 25 X 30 cm Coton 2

coupon8 : 35 X 8 cm Coton 2

Les petites fournitures

- 2 poignées de 25 cm.
J'ai évité les traditionnelles tresses en lin (sui sont très belles par ailleurs) et j'ai pris de fines poignées que j'ai doublées pour rester dans les proportions du sac.
- 3 boutons : j'en ai pris dans ma collection : deux boutons identique de 1,5 diamètre et un plus petit du même modèle de 1,25 cm de diamètre.
- 44 cm de cordelette ou de ruban coordonné à vos cotons.

Les fils

- Du fil à coudre coordonné à vos cotons.
- Du fil à coudre de même couleur que la bâchette
- Du fil à coudre de même couleur que les boutons
- Du fil à bâtir (presque inutile à mon goût ! mais rassurant pour les débutantes.)

Le matériel

- C'est exceptionnel : Une machine à coudre est indispensable pour cet ouvrage...encore que si vous avez du courage...
- Une paire de ciseaux de lingère ou une paire de ciseaux à cranter
- Un fer à repasser et le support
- Une paire de ciseaux de lingère
- Une aiguille à coudre
- Un dé
- Des épingles à tête



Le montage

1 Assemblage des poches extérieures

- coupon1 : 35 X 40 cm Bâchette à chevrons
- coupon5 : 35 X 8 cm Coton 1
- coupon8 : 35 X 8 cm Coton 2

Les coupons 5 et 8 sont assemblés à cheval sur chaque largeur du coupon 1, pour obtenir ceci :



Repasser les coupons 5 et 8 de la même façon :
Pliez-les au milieu envers contre envers, en superposant les deux côtés de 35 cm., Rentez 1 cm de tissu de chaque côté. Repassez pour bien marquer. Déplier le coupon ainsi marqué.

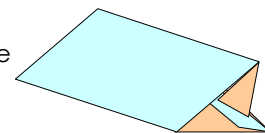

Orange Envers
Cyan Endroit

Fixer avec des épingles, l'endroit du coupon 5 sur l'envers du coupons 1, bord à bord. Coudre à 1 cm du bord.
Replier le coupon 5 par dessus le bord du coupon 1, rentrer 1 cm tissu en vous servant du pliage fait avec le fer.
Épingler et coudre sur l'endroit à 2 mm de la pliure du tissu.
Recommencer avec l'autre extrémité du coupon 1 et le coupon 8.

Repasser en insistant sur les coutures pour bien les aplatir.
C'est la partie 1.

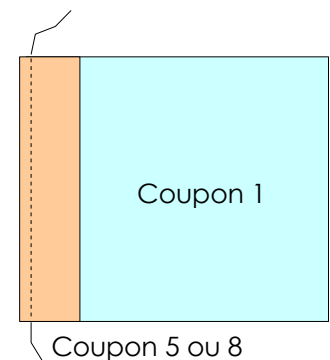

2 Assemblage de la partie supérieure du sac

- coupon2 : 35 X 7 cm Bâchette unie ou bien du lin
- coupon3 : 35 X 7 cm Bâchette unie ou bien du lin
- coupon6 : 35 X 42 cm Coton 2 ou Coton 1
- 2 morceaux de cordelette de 15 cm chacun

Les coupons 2 et 3 sont assemblés à chaque extrémité du coupon 6, pour obtenir ceci :

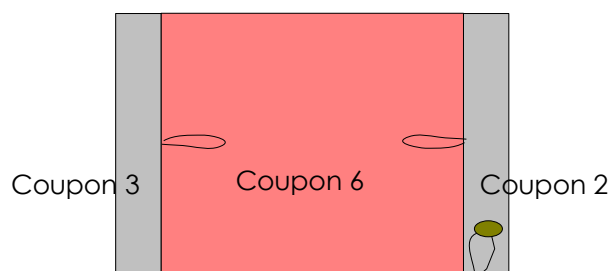

Pour cela : Repasser les coupons.

Repérer le milieu de chaque extrémité de 35 cm sur l'endroit du coupon 6. Y fixer les cordelettes pliées au milieu avec quelques points.

Endroit contre endroit, épinglez le coupon 2 sur le coupon 6.

Coudre sur l'envers à 1 cm du bord.

Faire de même avec le coupon 3.

Passer le reste de la cordelette (14 cm) dans les deux trous du petit bouton. Plier la cordelette au milieu.

Fixer les deux extrémités de la cordelette sur un bord endroit du coupon 2, à 3 cm du bord de 35 cm.

C'est la partie 2.

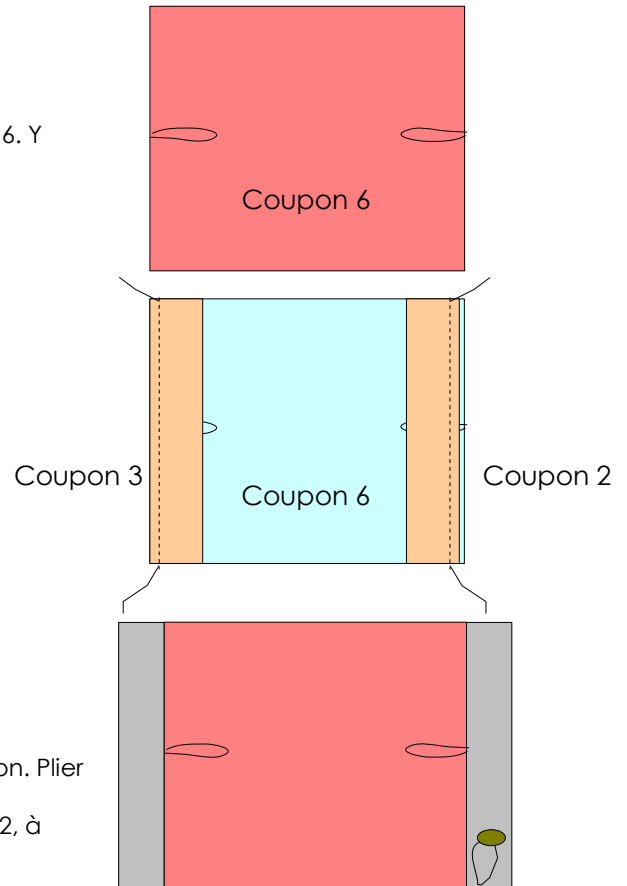

3 Assemblage de la doublure intérieure du sac

- coupon4 : 35 X 52 cm Coton 1
- coupon7 : 25 X 30 cm Coton 2

Repasser les coupons.

Faire la poche, pour cela :

Plier le coupon 4 au milieu de la longueur, endroit contre endroit. Bien marquer le pli au fer.

Plier le coupon 7 au milieu de la longueur, endroit contre endroit. Repasser.

Épingler pour maintenir le tissu. Coudre sur les 3 parties de la poche en laissant 5 cm pour retourner sur la longueur.

Couper les angles à 2 mm des coutures.

Retourner en prenant soin de bien sortir les angles à l'aide d'une aiguille à tricoter par exemple, doucement en prenant garde de ne pas passer au travers du tissu.

Repasser et aplatir les coutures.

Coudre la poche sur la doublure.

Placer la poche sur l'endroit du coupon 4. La pliure du coupon 7 est en haut de la poche. Le positionner au milieu de la largeur (environ 6 cm de chaque côté de la poche), et à 6 cm de la pliure centrale.

Coudre à 2 mm du bord du tissu en formant des triangles en haut de la poche pour renforcer.

Plier la doublure au milieu endroit contre endroit.

Coudre chaque côté à 1 cm du bord en laissant 10 cm sur un côté pour retourner.

Couper les angles et repasser les coutures pour les ouvrir.

Pliure du tissu

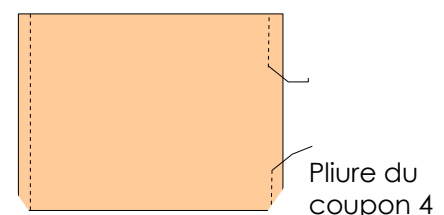
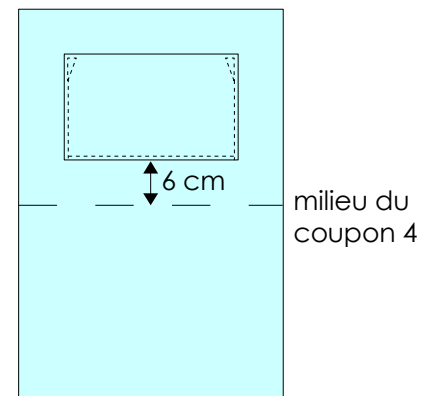

Aplatir la doublure de façon à superposer la couture d'un côté avec le milieu du coupon 4.
Faire une couture à 4,5 cm de la pointe ainsi formée.

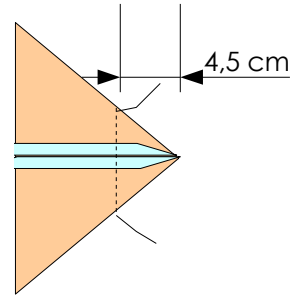

4 Assemblage des parties extérieures du sac

- Partie 1
- Partie 2

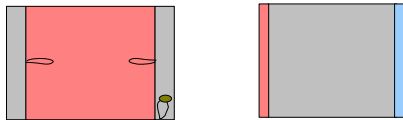

Plier au milieu de la longueur la partie 1 endroit contre endroit.
Repasser en marquant bien le pli.
Faire de même avec la partie 2.
Placer la partie 1 dans la partie 2, en prenant soin de bien faire concorder les pliures centrales.
Fixer les coupons entre eux avec des épingles.

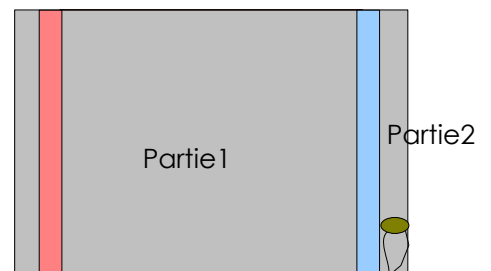

Fixer les poignées avec quelques points à 13 cm sur l'endroit, de chaque côté.
Veillez à ce qu'elles soient bien l'une en face de l'autre. Ajuster si besoin.

Plier les deux parties ainsi épinglées, au milieu.
Coudre les deux parties entre elles à 1 cm du bord, sur les deux côtés.
Procéder comme pour la doublure pour former le fond.

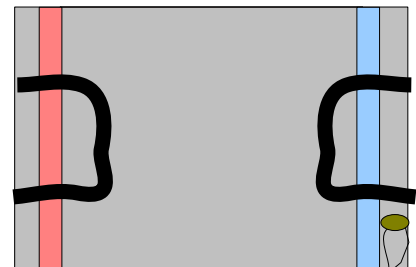

Retourner le sac et la doublure.
Glisser la doublure dans le sac, endroit contre endroit.
Faire correspondre les coutures des cotés de la doublure et du sac.
Epingler ou surfiler.
Coudre à 1 cm du bord en passant 2 fois sur les poignées.
Emincez la couture.
Retourner par le trou laissé dans la doublure.
Fermer la doublure à points glissés.
Repasser.
Fixer les boutons de manière à ce que les cordelettes soient ajustées.
Repasser.

Vous avez un joli petit sac !